

BOUWNUMMER 6

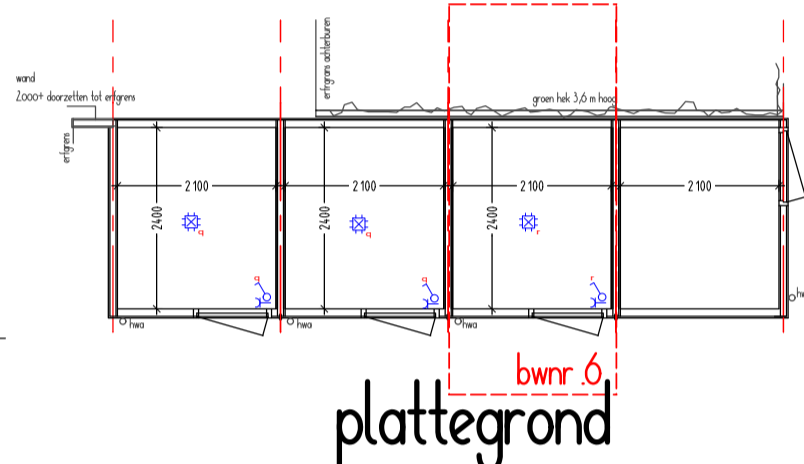

SITUATIE 1 a 35o

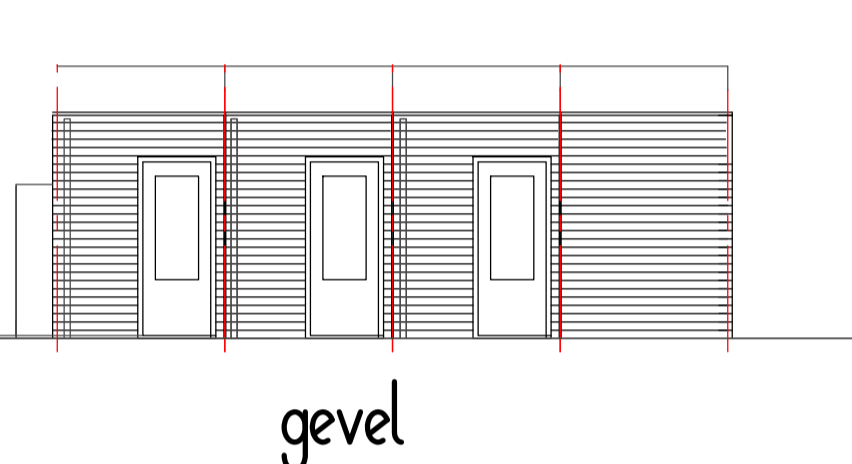
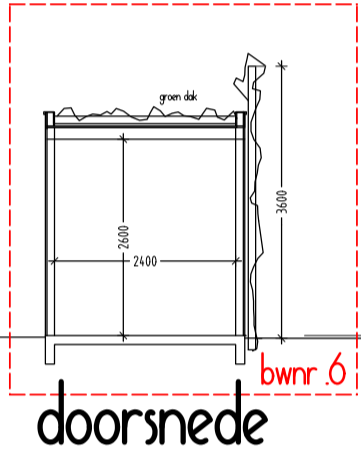
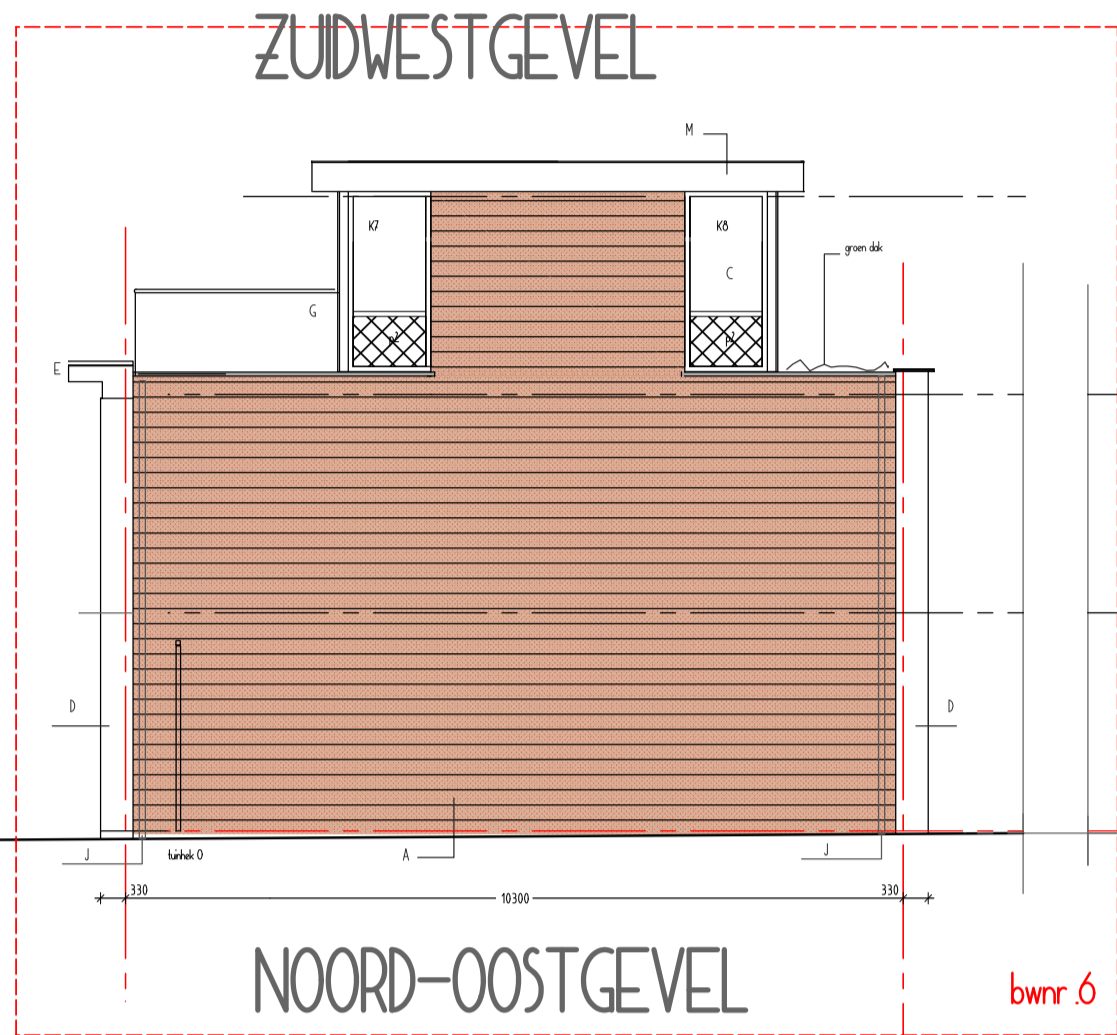

doorsnede

gevel

plattgrond

BERGINGEN

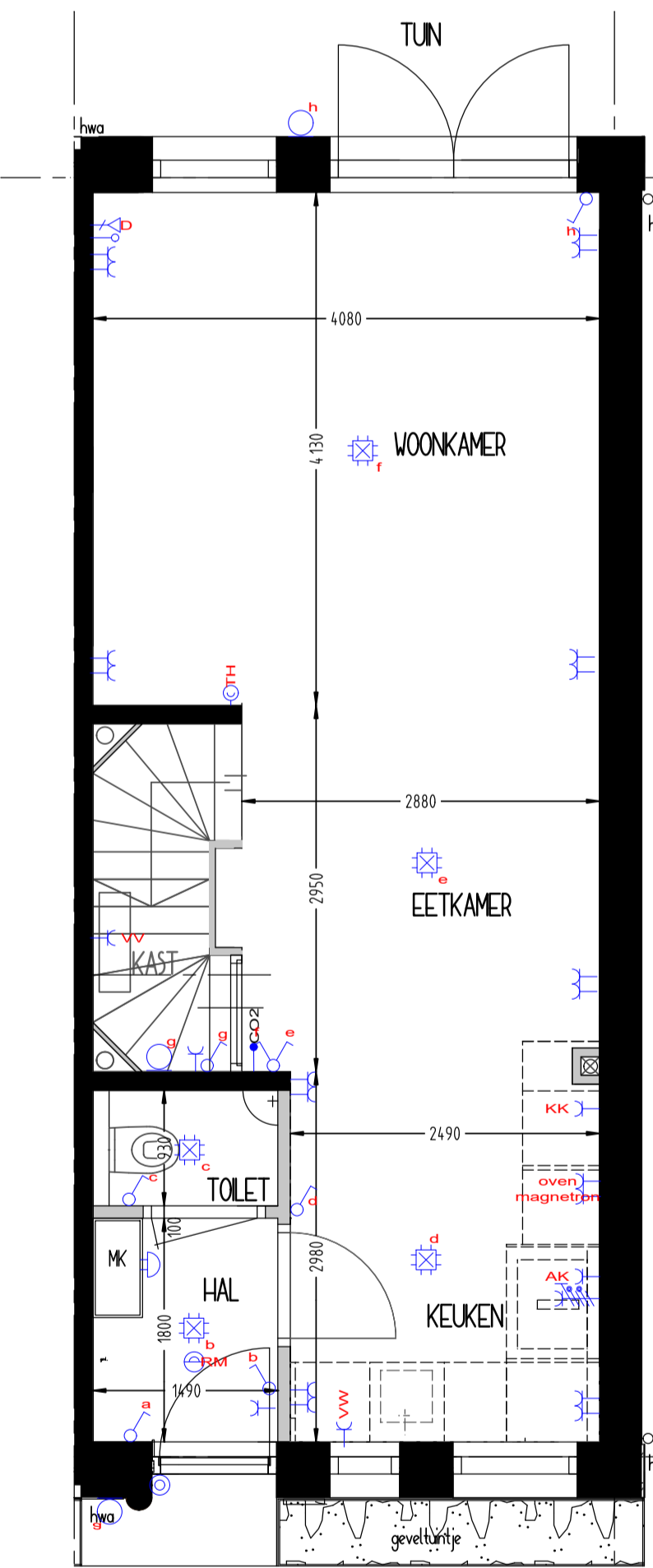

BEGANE GROND 1a5o

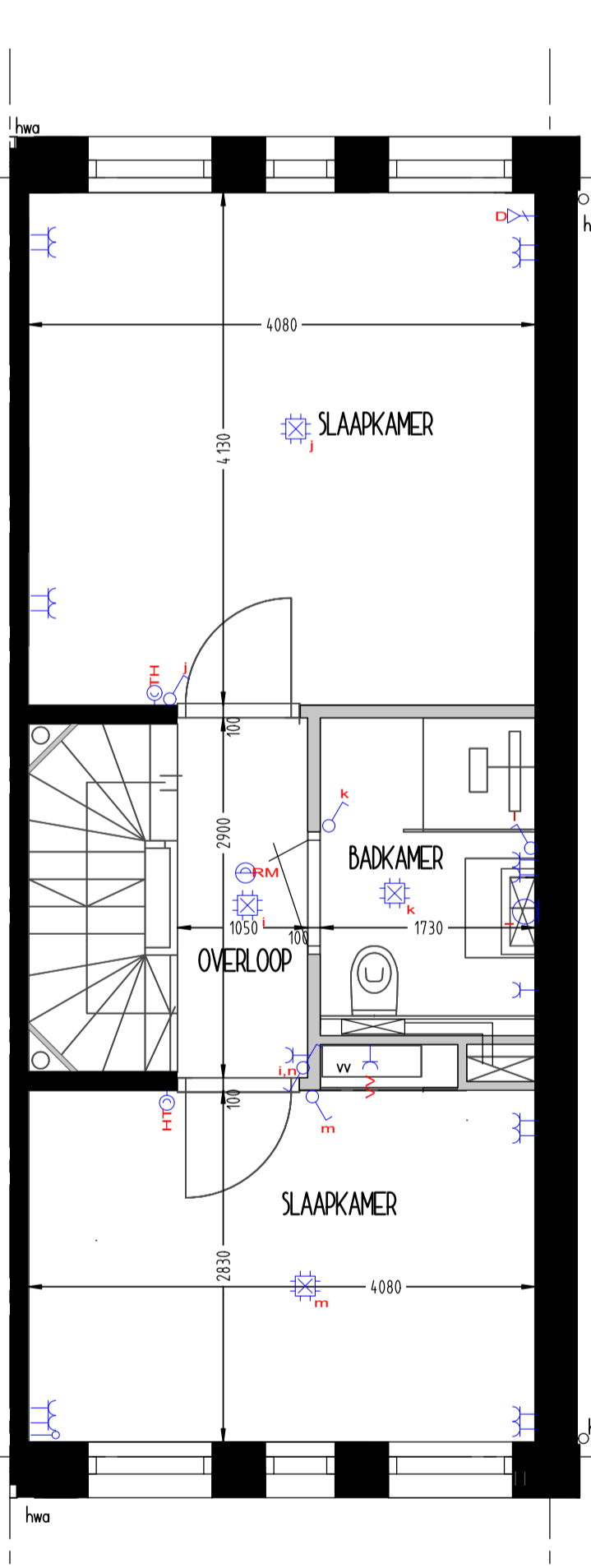

1E VERDIEPING 1a5o

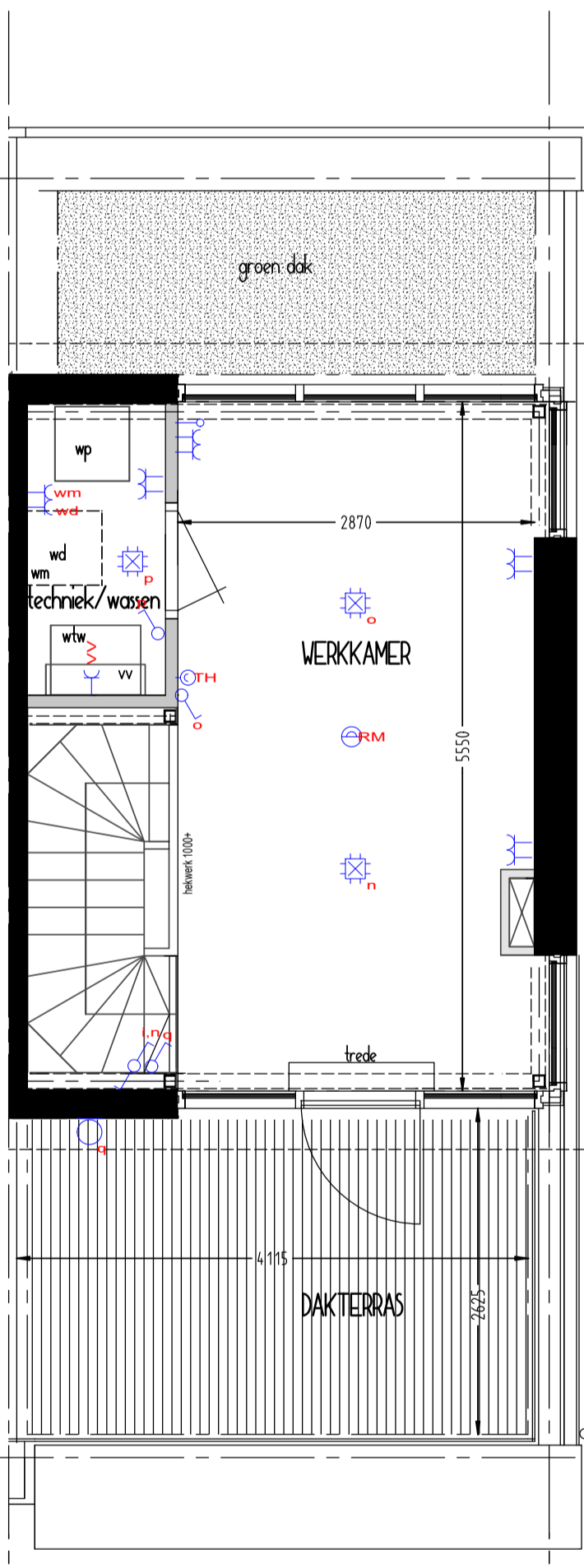

2E VERDIEPING 1a5o

- RENVOOI**
- dragende wanden
 - niet-dragende wanden
 - meterkast
 - vloerverwarmingverdelers
 - wasmachine
 - wasdroger
 - warmteterugwinning
 - warmtepomp
 - hemelwaterafvoer
 - koelkast
 - oven
 - vaatwasser

- RENVOOI ELECTRA**
- Enkelvoudige wandcontactdoos
 - Dubbelvoudige wandcontactdoos
 - Dubbelvoudige wandcontactdoos (opbouw)
 - Aansluitpunt Telefoon
 - Aansluitpunt CAT
 - Aansluitpunt Data, enkelvoudig
 - Aansluitpunt Data, dubbelvoudig
 - Rookmelder
 - Thermostaat
 - Inductie 2x230V
 - Loze leiding
 - CO2 meter
 - Mechanische ventilatie, toe- en afvoer, voorzien van CO2-regeling in de woonkamer
 - Enkelvoudige schakelaar
 - Dimmer
 - Wissel schakelaar
 - Ser ieschakelaar
 - Krui schakelaar
 - Centraaldoos / Lichtpunt
 - Wand lichtpunt
 - bedrukker
 - Deurbel, gang

- MATERIALEN/KLEUREN**
- A** melaleuk rood-bruin met vermbanden en patronen
 - B** lynch - groen gefluisd
 - C** *houwen 1-5
houden kozijnen dekkend geschikt met draaierde delen groen RAL kleur
*houwen 6
houden kozijnen dekkend geschikt met draaierde delen terracotta RAL kleur
p2 - gebakend paneel in kleur kozijn
KIT
keramische vloer met zinken buitenafwerking
melaleuk wachtablet
Kamwerk wit, kleur volgens nederlandsheid r16
 - D** dekkend
houden delen dekkend geschikt met afdekkler in zellik kleur
 - E** dekkend
houden delen dekkend geschikt met afdekkler in zellik kleur
 - F** Gevelklijp
Rood Corfenbald
Per woning 140kg/m2 met 300x200mm
geschikt met RAL 9002 (zwart 5, 5, 5),
afdracht RAL 7016 (zwart 6, 3)
 - G** glasom behuizing met vloerbeleging
 - H** beton buitenste
Wt - lichtgrijs beton - onblij profielring
 - J** Houtwerkafwerking zijk gepolierd
 - K** Kiepel afdekken * binnen geschikt afdekken
 - L** Goot met belidding wit
 - M** dekkend belidding wit
 - N** Dakpannen terra-bruin gemuurd
 - O** lakk
Geslacht van riepstaal met dot
geschikt met RAL 7012
 - P** houden delen verkozijn, lichtgrijs gebak
 - Q** rabat zwart gebak
 - R** dekkend zinkroest-groen dik
 - S** houden regel wit op engelen
 - T** kozijn hout wit, deur hout wit met gla
 - U** melaleuk begroed
 - V** warmtepomp model RAL terracotta NTS (paars bij poranen)
net onderhouddik

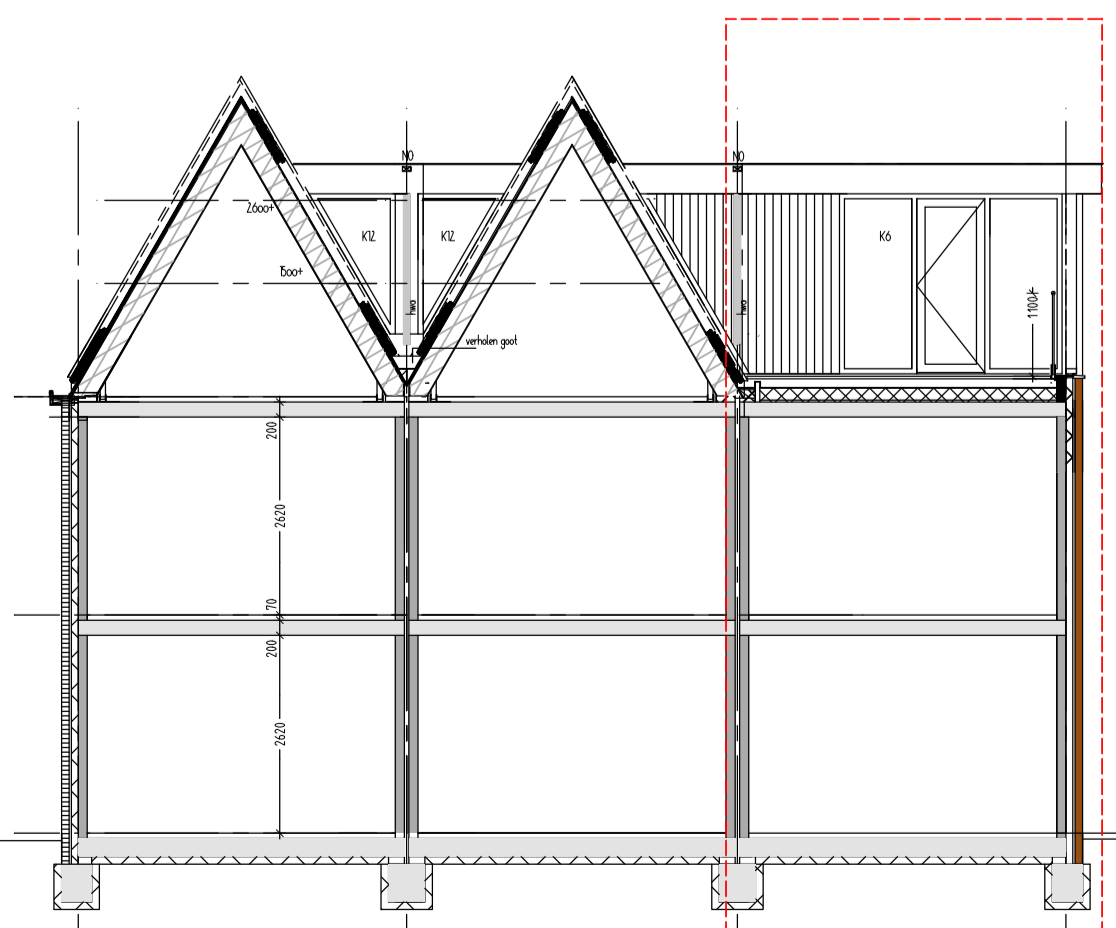

DOORSNEDE 1

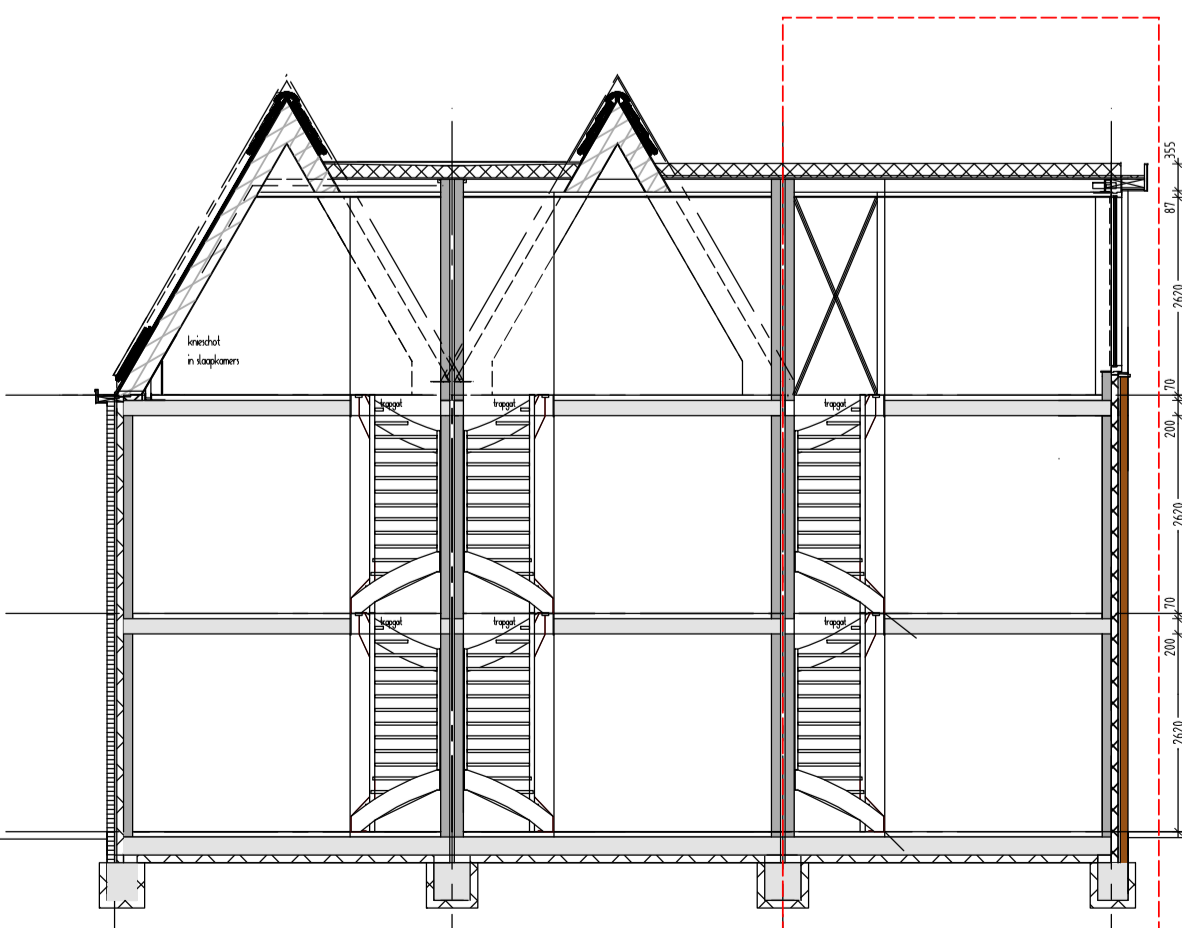

DOORSNEDE 2

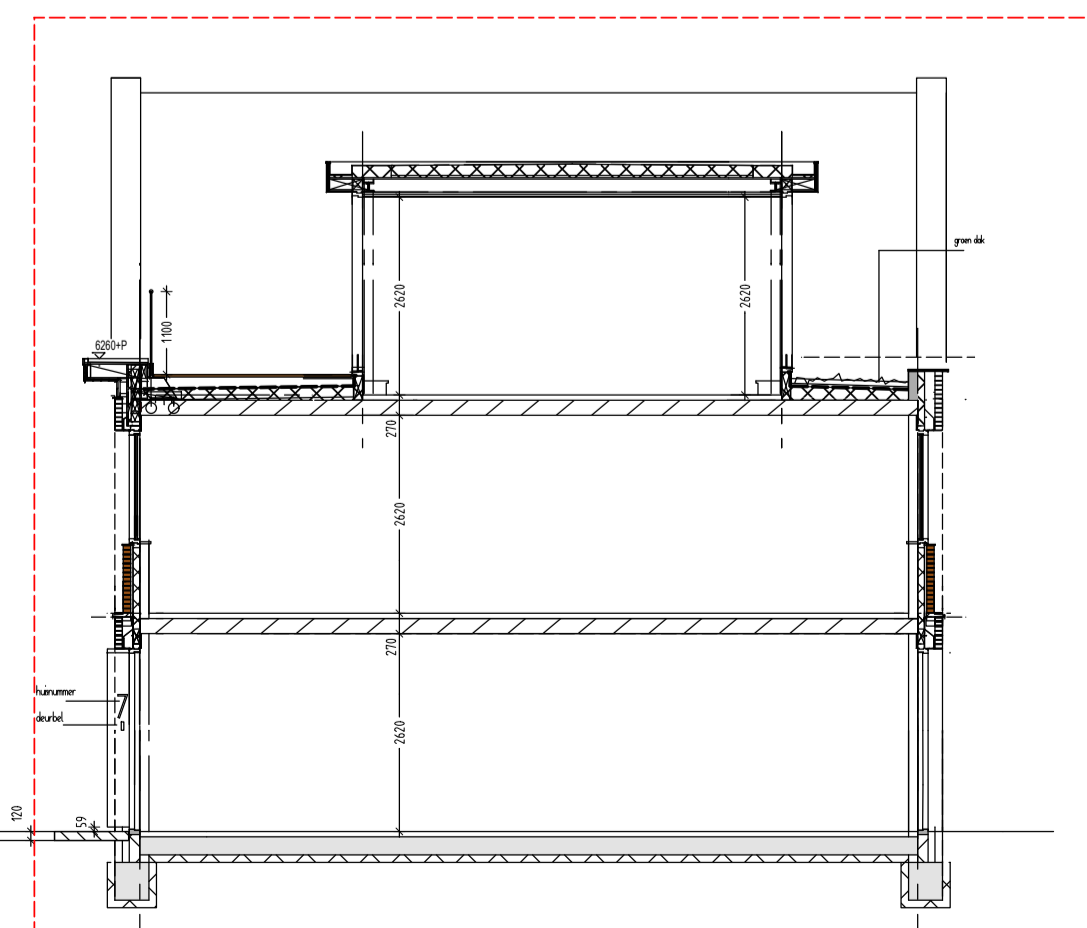

DOORSNEDE 3

AFAC-LOCATE ZWOLLE

onderdeel BOUWNUMMER 6
tekeningnummer VERKOOP BLAD
formaat A0 - oversized
schaal 1 a 5o / 1 a 1oo
datum 21 maart 2o26
gewijzigd A 25 o5 2o26

